

Wind Top AC1900

Univerzální počítač (AIO)

System MS-A934 (V1.X)



OBSAH

Informace o autorských právech	iii
Ochranné známky	iii
Čísla amerických patentů	iii
Historie revizí	iii
Inovace a záruka	iv
Dostupnost náhradních dílů	iv
Technická podpora	iv
Ekologické vlastnosti produktu	v
Ekologická pravidla	v
Bezpečnostní pokyny	vi
Prohlášení o shodě CE	viii
Prohlášení FCC o rádiovém rušení frekvencí třídy B	viii
Prohlášení WEEE	ix
1. Přehled	1-1
Obsah krabice	1-2
Přehled systému	1-3
Specifikace systému	1-11
Výměna a inovace součástí	1-12
2. Začínáme	2-1
Tipy pro bezpečnost a pohodlí	2-2
Správné pracovní návyky	2-3
Seznámení s klávesnicí (volitelně)	2-4
Umístění systému	2-6
Připojení periferních zařízení	2-7
Připojení napájení	2-11
3. Používání systému	3-1
První nastavení spouštění systému	3-2
Vytvoření disku pro obnovení systému	3-3
Kalibrace dotykového panelu (pouze pro jednodotkový model) (volitelně)	3-9
Připojení k síti v operačním systému Windows	3-11
Řízení spotřeby	3-16
Obnova systému	3-18

Informace o autorských právech

Materiál v tomto dokumentu je duševní vlastnictvím společnosti MICRO-STAR INTERNATIONAL. Přípravě tohoto dokumentu jsme věnovali maximální péči, nicméně přesnost obsahu nelze zaručit. Naše produkty jsou neustále vylepšovány a právo na provádění změn bez předchozího upozornění je vyhrazeno.

Ochranné známky

Všechny ochranné známky jsou majetkem příslušných vlastníků.

- MSI je registrovaná ochranná známka společnosti Micro-Star Int'l Co., Ltd.
- Intel je registrovaná ochranná známka společnosti Intel Corporation.
- Realtek je registrovaná ochranná známka společnosti Realtek Semiconductor Corporation.
- Windows je ochranná známka společnosti Microsoft Corporation.

Čísla amerických patentů

4 631 603, 4 819 098, 4 907 093, 5 315 448 a 6 516 132.

Tento produkt obsahuje technologii chráněnou autorskými právy, která je chráněna americkými patenty a jinými právy duševního vlastnictví. K používání této technologie musí vyslovit souhlas společnost Macrovision. Je určena pro použití doma nebo pro jiné omezené použití, pokud společnost Macrovision nevypravila souhlas s jiným použitím. Je zakázáno provádět zpětnou analýzu nebo dekompilování.

Historie revizí

Revize	Historie revizí	Datum
V1.0	První vydání	2010/ 10



Inovace a záruka

Upozorňujeme, že některé součásti předem nainstalované v tomto produktu, lze na žádost uživatele inovovat nebo vyměnit. Další informace o možnostech inovace jsou uvedeny v technických údajích v uživatelské příručce. Veškeré další informace o produktech zakoupených uživateli vám poskytne místní prodejce. Nejste-li autorizovaný prodejce nebo servisní středisko, nepokoušejte se inovovat nebo měnit jakoukoli součást tohoto produktu, protože by mohlo dojít k propadnutí záruky. Důrazně doporučujeme obracet se s žádostmi o inovaci nebo výměnu na autorizovaného prodejce nebo servisní středisko.

Dostupnost náhradních dílů

Upozorňujeme vás, že dostupnost náhradních dílů (nebo srovnatelných) pro produkty zakoupené uživateli v určitých zemích nebo oblastech mohou být k dispozici od výrobce maximálně do 5 let od ukončení výroby produktu v závislosti na oficiálních vyhláškách platných v době zakoupení.

■ Podrobné informace o dostupnosti náhradních dílů získáte od prodejce prostřednictvím http://www.msicomputer.com/msi_user/msi_rma/.

Technická podpora

Dojde-li k problému se systémem, který nelze odstranit podle uživatelské příručky, kontaktujte místo zakoupení nebo místního distributora. Nebo zkuste získat další pokyny z následujících zdrojů pomoci.

- Navštivte webové stránky společnosti MSI s častými dotazy, technickou podporou, aktualizacemi systému BIOS, aktualizacemi ovladačů a dalšími informacemi na <http://www.msi.com/index.php?func=service>
- Kontaktujte naše pracovníky odborné pomoci prostřednictvím <http://ocss.msi.com/>

Ekologické vlastnosti produktu

- ☐ Snížená spotřeba energie během používání a v pohotovostním režimu
- ☐ Omezené použití látek škodlivých pro životní prostředí a pro zdraví
- ☐ Snadná demontáž a recyklace
- ☐ Omezené použití přírodních zdrojů prostřednictvím podpory recyklace
- ☐ Rozšířená životnost produktu prostřednictvím snadných inovací
- ☐ Omezené vytváření pevného odpadu prostřednictvím sběru použitých produktů

Ekologická pravidla

- ☐ Tento produkt je zkonstruován tak, aby umožňoval opakované používání součástí a recyklaci a nesmí být vyhazován do odpadu po skončení své životnosti.
- ☐ Uživatelé musí kontaktovat místní autorizovanou sběrnou odpadu, která zajistí recyklaci a likvidaci jejich produktů s ukončenou životností.
- ☐ Další informace o recyklaci vám poskytne nejbližší distributor, kterého lze vyhledat na webových stránkách společnosti MSI: http://www.msi.com/index.php?func=html&name=service_worldwide.
- ☐ Uživatelé nás mohou rovněž kontaktovat na adrese gpgreenteam@msi.com s žádostmi o informace ohledně řádné likvidace, sběru, recyklaci a demontáži produktů MSI.





Bezpečnostní pokyny



Přečtěte si pečlivě a důkladně tyto bezpečnostní pokyny.
Dodržujte veškerá upozornění a varování na zařízení nebo v uživatelské příručce.



Uschovejte uživatelskou příručku dodanou s krabicí pro budoucí použití.



Chraňte zařízení před vlhkostí a vysokou teplotou.



Před zapojením umístěte toto zařízení na spolehlivý rovný povrch.

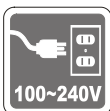

- ☐ Před připojením zařízení k elektrické zásuvce zkontrolujte, zda se napětí nachází v bezpečném rozsahu a zda bylo správně nastaveno na hodnotu 100 – 240 V. Nedeaktivujte ochranný uzemňovací kolík v zástrčce. Toto zařízení musí být připojeno k uzemněné elektrické zásuvce.
 - ☐ Před instalací rozšiřovací karty nebo modulu do zařízení vždy odpojte kabel střídavého napájení.
 - ☐ Nebude-li zařízení určitou dobu používáno, vždy odpojte kabel střídavého napájení nebo vypněte elektrickou zásuvku, aby se nespotřebovala žádná elektrická energie.
-

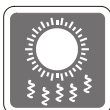

Ventilátor v plášti slouží k větrání a zabraňuje přehřátí zařízení. Tento ventilátor nezakrývejte.



Neopouštějte zařízení v nevhodném prostředí o teplotě nad 60°C (140°F) nebo pod 0°C (32°F) – mohlo by dojít k poškození zařízení.
POZNÁMKA: Maximální provozní teplota je okolo 40°C.



Nikdy nelijte žádnou tekutinu do otvoru – mohlo by dojít k poškození nebo k úrazu elektrickým proudem.



Umístěte napájecí kabel tak, aby se po něm nešlapalo. Na napájecí kabel nic nepokládejte.



Při instalaci koaxiálního kabelu k TV tuneru musí být kovové stínění řádně připojeno k ochrannému uzemňovacímu systému budovy.

Kabelová přípojka musí být uzemněná (ukostřená) v souladu s částí ANSI/NFPA 70 směrnice NEC (National Electrical Code), konkrétně s Oddílem 820.93, Uzemnění vnějšího vodivého stínění koaxiálního kabelu musí obsahovat připojení stínění koaxiálního kabelu k uzemnění na vstupu do budovy.



Vždy udržujte objekty se silným magnetickým nebo elektrickým polem mimo zařízení.

Dojde-li k některé z následujících situací, nechte zařízení zkontrolovat servisním pracovníkem:



- Je poškozen napájecí kabel nebo zástrčka.
- Do zařízení vnikla tekutina.
- Zařízení bylo vystaveno vlhkosti.
- Zařízení nefunguje správně nebo podle uživatelské příručky.
- Zařízení bylo vystaveno pádu a poškodilo se.
- Zařízení nese zřetelnou známku poškození.

1. Optická paměťová zařízení jsou klasifikována jako LASEROVÉ PRODUKTY 1. TRÍDY. Používání jiných ovládacích prvků, upravování nebo změn funkce, které nejsou v této dokumentaci výslovně uvedeny, je zakázáno.
2. Nedotýkejte se čoček uvnitř jednotky.



廢電池請回收

For better environmental protection, waste batteries should be collected separately for recycling or special disposal.



UPOZORNĚNÍ:

Nebezpečí výbuchu při chybné výměně baterie. Nahradte pouze stejným nebo odpovídajícím typem doporučeným výrobcem.



Prohlášení o shodě CE

Společnost Micro Star International CO., LTD tímto prohlašuje, že toto zařízení splňuje základní požadavky a další příslušná ustanovení evropské směrnice.



Prohlášení FCC o rádiovém rušení frekvencí třídy B

Toto zařízení bylo testováno a ověřeno, že vyhovuje parametrům pro digitální přístroj třídy B podle části 15 Pravidel FCC. Tato omezení mají poskytnout rozumnou ochranu před škodlivým rušením pro instalace v obytných prostorách. Zařízení vytváří, používá a může vyzařovat elektromagnetické záření na rádiových frekvencích a při zanedbání pokynů pro instalaci a používání podle návodu na použití může způsobit nežádoucí rušení rozhlasového a televizního vysílání. Ale neexistuje žádná záruka, že v konkrétní instalaci nedojde k rušení. Pokud k rušení rozhlasového či televizního příjmu, jehož vznik lze jednoznačně určit vypínáním a zapínáním přístroje, skutečně dojde, doporučujeme uživateli, aby se pokusil rušení omezit některým z opatření uvedených níže:



- Přesměrujte nebo přemístěte přijímací anténu.
- Zvětšete vzdálenost mezi daným zařízením a přijímačem.
- Připojte zařízení do zásuvky na jiném okruhu, než do kterého je připojen přijímač.
- V případě potřeby se poraďte v místě zakoupení výrobku nebo se zkušeným televizním či rozhlasovým technikem.

Poznámka 1

V případě jakýchkoli změn nebo úprav tohoto zařízení, které nebyly výslovně schváleny stranou odpovědnou za shodu, hrozí uživateli ztráta oprávnění k provozování zařízení.

Poznámka 2

Aby byly dodrženy limity vyzařování, musejí být používány stíněné kabely rozhraní a napájecí kabel (pokud jsou součástí zapojení).

VOIR LA NOTICE D'INSTALLATION AVANT DE RACCORDER AU RESEAU.

Zařízení odpovídá části 15 pravidel FCC. Provoz vyžaduje splnění následujících dvou podmínek:

1. toto zařízení nesmí způsobovat škodlivé zasahování, a
2. toto zařízení musí přijmout jakoukoli interferenci, včetně interferencí, které mohou způsobovat nežádoucí funkce.

Prohlášení WEEE



(English) Under the European Union (“EU”) Directive on Waste Electrical and Electronic Equipment, Directive 2002/96/EC, which takes effect on August 13, 2005, products of “electrical and electronic equipment” cannot be discarded as municipal waste anymore and manufacturers of covered electronic equipment will be obligated to take back such products at the end of their useful life.

(French) (Français) Au sujet de la directive européenne (EU) relative aux déchets des équipements électriques et électroniques, directive 2002/96/EC, prenant effet le 13 août 2005, que les produits électriques et électroniques ne peuvent être déposés dans les décharges ou tout simplement mis à la poubelle. Les fabricants de ces équipements seront obligés de récupérer certains produits en fin de vie.

(German) (Deutsch) Gemäß der Richtlinie 2002/96/EG über Elektro- und Elektronik-Altgeräte dürfen Elektro- und Elektronik-Altgeräte nicht mehr als kommunale Abfälle entsorgt werden, die sich auf 13. August, 2005 wirken. Und der Hersteller von bedeckt Elektronik-Altgeräte gesetzlich zur gebrachten Produkte am Ende seines Baruchbarkeitsdauer zurückzunehmen.

(Spanish) (Español) Bajo la directiva 2002/96/EC de la Unión Europea en materia de desechos y/o equipos electrónicos, con fecha de rigor desde el 13 de agosto de 2005, los productos clasificados como “eléctricos y equipos electrónicos” no pueden ser depositados en los contenedores habituales de su municipio, los fabricantes de equipos electrónicos, están obligados a hacerse cargo de dichos productos al termino de su período de vida.

(Italian) (Italiano) In base alla Direttiva dell'Unione Europea (EU) sullo Smaltimento dei Materiali Elettrici ed Elettronici, Direttiva 2002/96/EC in vigore dal 13 Agosto 2005, prodotti appartenenti alla categoria dei Materiali Elettrici ed Elettronici non possono più essere eliminati come rifiuti municipali: i produttori di detti materiali saranno obbligati a ritirare ogni prodotto alla fine del suo ciclo di vita.

(Russian) (Русский) В соответствии с директивой Европейского Союза (ЕС) по предотвращению загрязнения окружающей среды использованным электрическим и электронным оборудованием (директива WEEE 2002/96/EC), вступающей в силу 13 августа 2005 года, изделия, относящиеся к электрическому и электронному оборудованию, не могут рассматриваться как бытовой мусор, поэтому производители вышеперечисленного электронного оборудования обязаны принимать его для переработки по окончании срока службы.

(Turkish) (Türkçe) Avrupa Birliği (AB) Kararnamesi Elektrik ve Elektronik Malzeme Atığı, 2002/96/EC Kararnamesi altında 13 Ağustos 2005 tarihinden itibaren geçerli olmak üzere, elektrikli ve elektronik malzemeler diğer atıklar gibi çöpe atılmayacak ve bu elektronik cihazların üreticileri, cihazların kullanım süreleri bittikten sonra ürünleri geri toplamakla yükümlü olacaktır.



(Greek) (**Ελληνικά**) Σύμφωνα με την Οδηγία 2002/96/ΕΚ της Ευρωπαϊκής Ένωσης («ΕΕ») περί Απόρριψης Ηλεκτρικού και Ηλεκτρονικού Εξοπλισμού (WEEE), η οποία λαμβάνει ισχύ στις 13 Αυγούστου 2005, τα προϊόντα «ηλεκτρικού και ηλεκτρονικού εξοπλισμού» δεν είναι δυνατόν να απορριφθούν πλέον ως κοινά απορρίμματα και οι κατασκευαστές κεκαλυμμένου ηλεκτρονικού εξοπλισμού είναι υποχρεωμένοι να πάρουν πίσω αυτά τα προϊόντα στο τέλος της ωφέλιμης ζωής τους.

(Polish) (**Polski**) Zgodnie z Dyrektywą Unii Europejskiej ("UE") dotyczącą odpadów produktów elektrycznych i elektronicznych (Dyrektywa 2002/96/EC), która wchodzi w życie 13 sierpnia 2005, tzw. "produkty oraz wyposażenie elektryczne i elektroniczne" nie mogą być traktowane jako śmieci komunalne, tak więc producenci tych produktów będą zobowiązani do odbierania ich w momencie gdy produkt jest wycofywany z użycia.

(Hungarian) (**Magyar**) Az Európai Unió („EU”) 2005. augusztus 13-án hatályba lépő, az elektromos és elektronikus berendezések hulladékaikról szóló 2002/96/EK irányelve szerint az elektromos és elektronikus berendezések többé nem kezelhetőek lakossági hulladékként, és az ilyen elektronikus berendezések gyártói köteleessé válnak az ilyen termékek visszavételére azok hasznos élettartama végén.

(Czech) (**Čeština**) Podle směrnice Evropské unie ("EU") o likvidaci elektrických a elektronických výrobků 2002/96/EC platné od 13. srpna 2005 je zakázáno likvidovat "elektrické a elektronické výrobky" v běžném komunálním odpadu a výrobci elektronických výrobků, na které se tato směrnice vztahuje, budou povinni odebírat takové výrobky zpět po skončení jejich životnosti.

(Traditional Chinese) (**繁體中文**) 歐盟已制訂有關廢電機電子設備法令，亦即自2005年8月13日生效的2002/96/EC，明文規定「電機電子設備產品」不可再以都市廢棄物處理，且所有相關電子設備製造商，均須在產品使用壽命結束後進行回收。

(Simplified Chinese) (**简体中文**) 欧盟已制订有关废电机电子设备法令，亦即自2005年8月13日生效的2002/96/EC，明文规定「电机电子设备产品」不可再以都市废弃物处理，且所有相关电子设备制造商，均须在产品使用寿命结束后进行回收。

(Japanese) (**日本語**) 2005年8月13日以降にEU加盟国を流通する電気・電子製品にはWEEE指令によりゴミ箱に×印のリサイクルマークの表示が義務づけられており、廃棄物として捨てることの禁止とリサイクルが義務づけられています。

(Korean) (**한국어**) 2005년 8월 13일자로 시행된 폐전기전자제품에 대한 유럽연합("EU") 지침, 지침 2002/96/EC에 의거하여, "전기전자제품"은 일반 쓰레기로 폐기할 수 없으며 제품의 수명이 다하면 해당 전자제품의 제조업체가 이러한 제품을 회수할 책임이 있습니다.

(Vietnam) (**Tieng Viet**) Theo Hướng dẫn của Liên minh Châu Âu ("EU") về Thiết bị điện & điện tử đã qua sử dụng, Hướng dẫn 2002/96/EC, vốn đã có hiệu lực vào ngày 13/8/2005, các sản phẩm thuộc "thiết bị điện & điện tử" sẽ không còn được vứt bỏ như là rác thải đô thị nữa và các nhà sản xuất thiết bị điện tử tuân thủ hướng dẫn sẽ phải thu hồi các sản phẩm này vào cuối vòng đời.

(Thai) (**ไทย**) ภายใต้ข้อกำหนดของสหภาพยุโรป ("EU") เกี่ยวกับของเสียจากอุปกรณ์ไฟฟ้า และอิเล็กทรอนิกส์ เลขที่ 2002/96/EC ซึ่งมีผลบังคับใช้ตั้งแต่วันที่ 13 สิงหาคม 2005 ผู้ใช้ไม่สามารถทิ้งผลิตภัณฑ์ที่เป็น "อุปกรณ์ไฟฟ้าและอิเล็กทรอนิกส์" ปะปนกับของเสียทั่วไปของชุมชนได้อีกต่อไป และผู้ผลิตอุปกรณ์อิเล็กทรอนิกส์ดังกล่าวจะถูกบังคับให้นำผลิตภัณฑ์ดังกล่าวกลับคืนเมื่อสิ้นสุดอายุการใช้งานของผลิตภัณฑ์

(Indonesia) (**Bahasa Indonesia**) Sesuai dengan Regulasi Uni Eropa ("UE") perihal WEEE (Limbah Peralatan Listrik dan Elektronik), Directive 2002/96/EC, yang berlaku sejak 13, 2005, produk "peralatan listrik dan elektronik" tidak lagi dapat dibuang sebagai sampah umum dan pabrik peralatan elektronik diwajibkan untuk mengambil kembali produk tersebut pada saat masa pakainya habis.

(Serbian) (**Srpski**) Po Direktivi Evropske unije ("EU") o odbačenju elektonskoj i električnoj opremi, Direktiva 2002/96/EC, koja stupa na snagu od 13. Avgusta 2005, proizvodi koji spadaju pod "elektronsku i električnu opremu" ne mogu više biti odbačeni kao običan otpad i proizvođači ove opreme biće prinuđeni da uzmu natrag ove proizvode na kraju njihovog uobičajenog veka trajanja.

(Netherlands) (**Nederlands**) De richtlijn van de Europese Unie (EU) met betrekking tot Vervuiling van Electriche en Electronische producten (2002/96/EC), die op 13 Augustus 2005 in zal gaan kunnen niet meer beschouwd worden als vervuiling. Fabrikanten van dit soort producten worden verplicht om producten retour te nemen aan het eind van hun levenscyclus.

(Romanian) (**Română**) În baza Directivei Uniunii Europene ("UE") privind Evacuarea Echipamentului Electric și Electronic, Directiva 2002/96/EC, care intră în vigoare pe 13 august, 2005, produsele din categoria "echipament electric și electronic" nu mai pot fi evacuate ca deșeuri municipale, iar fabricanții echipamentului electronic vizat vor fi obligați să primească înapoi produsele respective la sfârșitul duratei lor de utilizare.

(Portuguese) (**Português**) De acordo com a Directiva 2002/96/EC de Resíduos de Equipamentos Eléctricos e Electrónicos da União Europeia (UE), efectiva desde o 13 de Agosto do ano 2005, os produtos de "equipamento eléctrico e electrónico" não podem ser descartados como resíduo municipal e os fabricantes do equipamento electrónico sujeitos a esta legislação estarão obrigados a recolhar estes produtos ao finalizar sua vida útil.

(Swedish) (**Svenska**) Under Europeiska unionens ("EU") Weee-direktiv (Waste Electrical and Electronic Equipment), Direktiv 2002/96/EC, vilket trädde i kraft 13 augusti, 2005, kan inte produkter från "elektriska och elektroniska utrustningar" kastas i den vanliga hushållssoporna längre och tillverkare av inbyggd elektronisk utrustning kommer att tvingas att ta tillbaka sådana produkter när de är förbrukade.

(Finnish) (**Suomi**) Euroopan unionin (EU) 13.8.2005 voimaan tulleen sähkö- ja elektroniikkalaiteromua koskevan direktiivin 2002/96/EY mukaisesti "sähkö- ja elektroniikkalaitteita" ei saa enää hävittää talousjätteiden mukana. Direktiivin alaisen sähkö- tai elektroniikkalaitteen valmistajan on otettava laitteet takaisin niiden käyttöiän päättyessä.

(Slovak) (**Slovenčina**) Na základe smernice Európskej únie („EU“) o elektrických a elektronických zariadeniach číslo 2002/96/ES, ktorá vstúpila do platnosti 13. augusta 2005, výroby, ktorými sú „elektrické a elektronické zariadenia“ nesmú byť zneškodňované spolu s komunálnym odpadom a výrobcovia patričných elektronických zariadení sú povinní takého výrobky na konci životnosti prevziať naspäť.

(Slovenian) (**Slovenščina**) Skladno z določili direktive Evropske unije ("EU") o odpadni električni in elektronski opremi, Direktiva 2002/96/ES, ki je veljavna od 13. avgusta, izdelkov "električne in elektronske opreme" ni dovoljeno odstranjevati kot običajne komunalne odpadke, proizvajalci zadevne elektronske opreme pa so zavezani, da tovrstne izdelke na koncu njihove življenjske dobe sprejmejo nazaj.



(Danish) (**Dansk**) I henhold til direktiv fra den europæiske union (EU) vedrørende elektrisk og elektronisk affald, Direktiv 2002/96/EC, som træder i kraft den 13. august 2005, må produkter som "elektrisk og elektronisk udstyr" ikke mere bortskaffes som kommunalt affald. Producenter af det pågældende, elektroniske udstyr vil være forpligtet til at tage disse produkter tilbage ved afslutningen på produkternes levetid.

(Norwegian) (**Norsk**) Under den europeiske unionens ("EU") direktiv om deponering av elektronisk og elektrisk utstyr, direktiv 2002/96/EC, som trer i effekt 13. august 2005, kan ikke produkter av "elektronisk og elektrisk utstyr" lenger deponeres som husholdningsavfall og fabrikantene av disse produktene er forpliktet å ta tilbake slike produkter ved slutten av produktets levetid.

(Bulgarian) (**български**) Според директивата на Европейския съюз относно отпадъците от електрическо и електронно оборудване, директива 2002/96/EC, важаща от 13 август, 2005 г., електрическо и електронно оборудване не може да се изхвърля заедно с битовите отпадъци и производителите на такова оборудване са задължени да приемат обратно съответните продукти в края на експлоатационния им период.

(Croatian) (**Hrvatski**) U okviru Direktive Europske Unije ("EU") o Otpadnim električnim i elektroničkim uređajima, Direktiva 2002/96/EC, koja je na snazi od 13. kolovoza 2005., "električni i elektronički uređaji" se ne smiju više bacati zajedno s kućnim otpadom i proizvođači su obvezni zbrinuti takve proizvode na kraju njihovog životnog vijeka.

(Estonia) (**Eesti**) Vastavalt Euroopa Liidu ("EL") direktiivile 2002/96/EÜ (elektri- ja elektroonikaseadmete jäätmete kohta), mis jõustus 13. augustil 2005, on keelatud kodumajapidamiste "elektri- ja elektroonikaseadmete" jäätmete hävitamine koos majapidamisjäätmetega, ja elektri- ja elektroonikaseadmete tootjad on kohustatud sellised tooted pärast nende kasutuselt kõrvaldamist tagasi võtma.

(Persian) (فارسی)

التحذیر (أروبا) که از تاریخ 13 اگوست سال 2005 میلادی قابل اجراست، کلیه شرکت های 2002/96/EC بر طبق قانون دفع زباله های الکتریکی و الکترونیکی (بند تولید کننده موظف به جمع آوری زباله محصولات خود پس از پایان دوره مصرف می باشند).

(Arabic) (العربية)

في إطار اتفاقية الإتحاد الأوربي ("الإتحاد الأوربي") التوجيه بشأن نفايات المعدات والأجهزة الكهربائية والإلكترونية، توجيه 2002/96/EC للمجموعة الأوربية، الذي أصبح ساري المفعول في 13 أغسطس/آب، 2005، ان منتجات "أجهزة كهربائية وإلكترونية" لا يمكن التخلص عنها بوصفها نفايات، ومنتجات المعدات الإلكترونية سيكون لزاما عليهم استرداد مثل هذه المنتجات في نهاية مدة صلاحيتها.

Kapitola 1

Přehled

Tento systém má integrovaný design s výběrem stylového vzhledu se zrcadlovou obrazovkou, která vyjadřuje jednoduhost moderního individualismu a pohodlí domova. Díky dotykovému displeji, dokonalým zvukovým/video funkcím a intuitivnímu uživatelskému rozhraní kombinuje technologii se životem, usnadňuje práci s počítači a činí používání počítačů zábavnější — vhodné pro celou rodinu.



OBSAH KRABICE

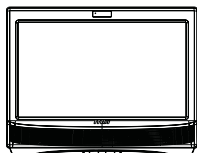

Wind Top Series

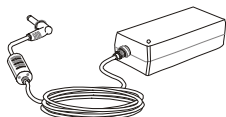

Adaptér střídavého/
stejnoseměrného napájení

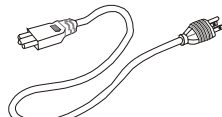

Kabel střídavého
napájení



Disk s ovladači a nástroji

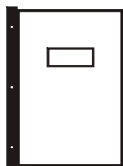

Uživatelská příručka a
Stručná příručka

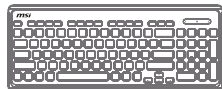

Klávesnice (volitelně)



Myš (volitelně)

* Pokud je některá z položek poškozena nebo chybí, ihned nás kontaktujte.

* Tento obrázek je pouze ilustrační a obsah vaší krabice se může mírně lišit v závislosti na zakoupeném modelu.

PŘEHLED SYSTÉMU

 Pohled zepředu

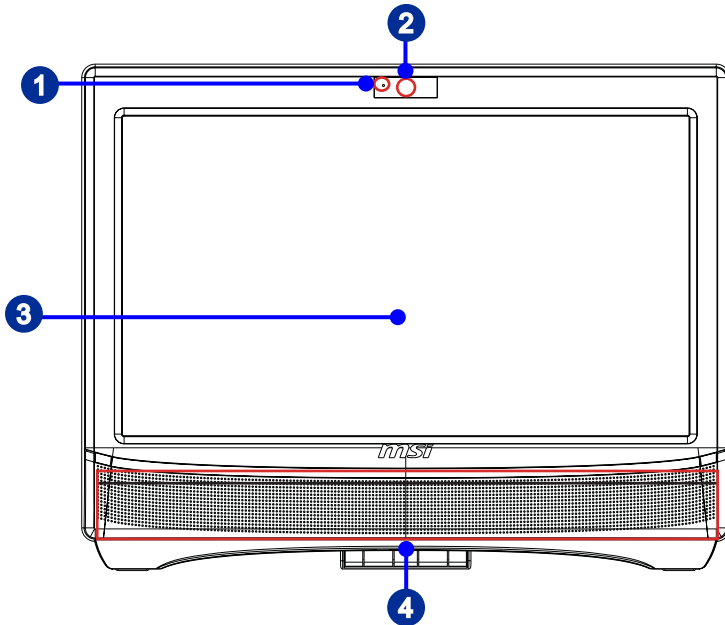

<p>1</p>	<p>Mikrofon Integrovaný mikrofon lze používat pro videokonverzace online.</p>
<p>2</p>	<p>Webkamera Integrovanou webovou kameru s mikrofonem lze použít k fotografování, nahrávání videa, videokonference online a s jakýmkoli dalšími interaktivními aplikacemi.</p>
<p>3</p>	<p>Displej LCD 18,5 palcový TFT LCD displej má optimální rozlišení 1366 X 768 a standardní širokoúhlý poměr 16:9.</p>
<p>4</p>	<p>Stereofonní reproduktory Integrované stereofonní reproduktory dosahují vysoce kvalitní stereofonní zvuk se stereofonním systémem.</p>



Pohled zezadu

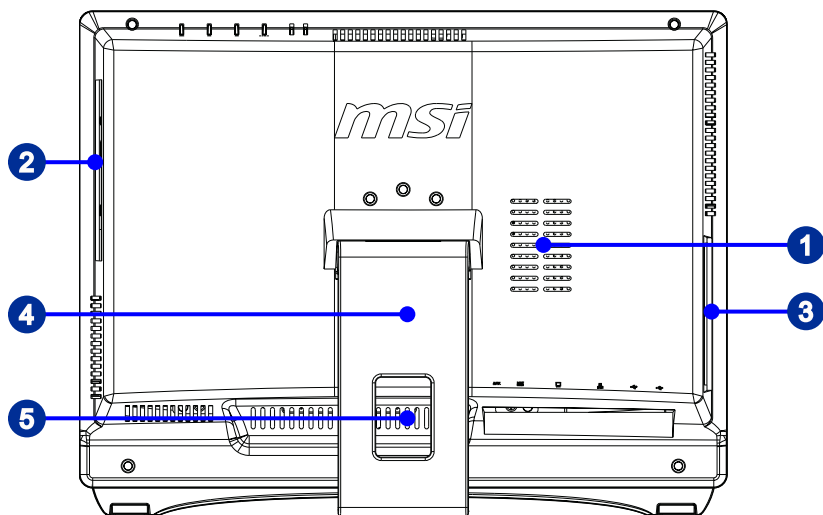

1	Ventilátor Ventilátor v plášti slouží k větrání a zabraňuje přehřátí zařízení. Tento ventilátor nezakrývejte.
2	Optická disková jednotka Integrovaná jednotka DVD Super-Multi je určena pro vaši domácí zábavu.

Důležité

Z bezpečnostních důvodů doporučujeme nejdříve připojit adaptér střídavého/stejnoseměrného napájení k počítači AIO a potom připojit kabel střídavého napájení k elektrické zásuvce.

3	<p>Čtečka karet</p> <p>Integrovaná čtečka karet podporuje různé typy paměťových karet, například karty SD (Secure Digital), MS (Memory Stick), MS Pro (Memory Stick Pro) nebo MMC (Multi-Media Card) používané v různých zařízeních, například v digitálních kamerách a fotoaparátech, MP3 přehrávačích, mobilních telefonech a PDA. Další informace vám poskytne nejbližší prodejce. Upozornujeme vás, že podporované paměťové karty se mohou měnit bez předchozího upozornění.</p> <p>Port USB</p> <p>Port USB (Universal Serial Bus) je k dispozici pro připojení zařízení USB, jako například myši, klávesnice, tiskárny, skeneru, fotoaparátu, PDA nebo dalších zařízení kompatibilních s rozhraním USB.</p> <p>Zdíčka pro připojení sluchátek</p> <p>Tento konektor slouží pro sluchátka nebo reproduktory.</p> <p>Zásuvka pro mikrofon</p> <p>Tento konektor slouží pro mikrofony.</p>
4	<p>Podstavec</p> <p>Tento stojánek slouží k zajištění polohy systému a rovném a pevném povrchu.</p>
5	<p>Otvor pro vedení kabelů</p> <p>Ved'te kabely otvorem pro vedení kabelů, aby se zabránilo zamotání při připojování zařízení.</p>

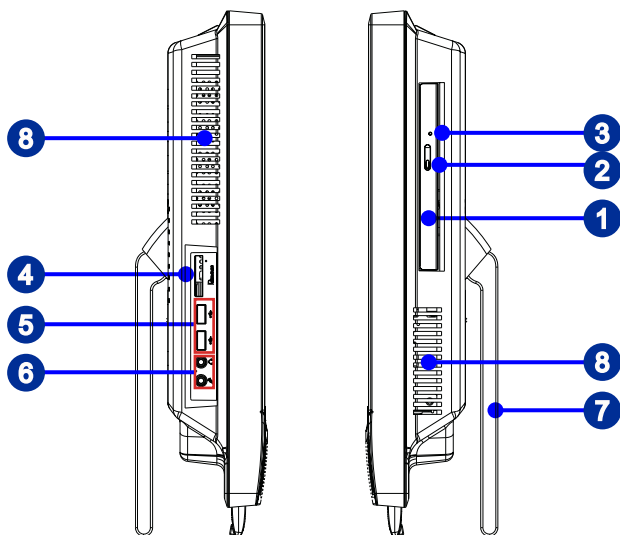
 Pohled zleva a zprava

1	Optická disková jednotka Integrovaná jednotka DVD Super-Multi je určena pro vaši domácí zábavu.
2	Vysouvací tlačítko Stisknutím vysouvacího tlačítka otevřete optickou diskovou jednotku.
3	Otvor pro ruční vysunutí Jestliže tlačítko pro vysunutí nefunguje, můžete otevřít optickou diskovou jednotku zasunutím tenkého a rovného předmětu (například svorky na papír) do otvoru pro ruční vysunutí.

4	Čtečka karet Integrovaná čtečka karet podporuje různé typy paměťových karet, například karty SD (Secure Digital), MS (Memory Stick), MS Pro (Memory Stick Pro) nebo MMC (Multi-Media Card) používané v různých zařízeních, například v digitálních kamerách a fotoaparátech, MP3 přehrávačích, mobilních telefonech a PDA. Další informace vám poskytne nejbližší prodejce. Upozorníme vás, že podporované paměťové karty se mohou měnit bez předchozího upozornění.
5	Port USB Port USB (Universal Serial Bus) je k dispozici pro připojení zařízení USB, jako například myši, klávesnice, tiskárny, skeneru, fotoaparátu, PDA nebo dalších zařízení kompatibilních s rozhraním USB.
6	Zdířka pro připojení sluchátek Tento konektor slouží pro sluchátka nebo reproduktory. Zásuvka pro mikrofon Tento konektor slouží pro mikrofony.
7	Podstavec Tento stojánek slouží k zajištění polohy systému a rovném a pevném povrchu.
8	Ventilátor Ventilátor v plášti slouží k větrání a zabraňuje přehřátí zařízení. Tento ventilátor nezakrývejte.



Pohled shora a zdola

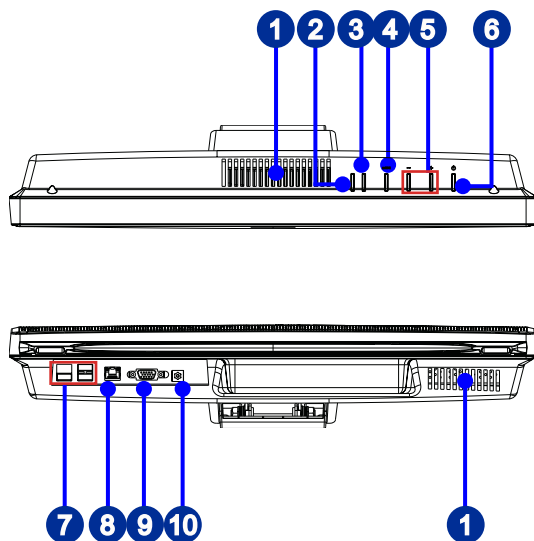

1	Ventilátor Ventilátor v plášti slouží k větrání a zabráňuje přehřátí zařízení. Tento ventilátor nezakrývejte.
2	Indikátor LED činnosti pevného disku Indikátor LED činnosti pevného disku svítí během načítání nebo zápisu dat na pevný disk (HDD) nebo optický disk (ODD).
3	Indikátor LED napájení Indikátor LED napájení svítí, když je systém zapnutý, a po vypnutí systému zhasne. Co se týče snížené spotřeby, tento indikátor LED bliká v režimu S3 (přerušovaný přístup k paměti RAM) a nesvítí v režimu S4 (přerušovaný přístup k disku).

4	Tlačítko režimu Stisknutím tohoto tlačítka můžete zobrazit a vybrat režimy zobrazení, mezi které patří <i>Text Mode (Režim Text)</i> , <i>Movie Mode (Režim Film)</i> , <i>Game Mode (Režim Hra)</i> , <i>Photo Mode (Režim Fotografie)</i> a <i>ECO Mode (Režim EKO)</i> . Každý režim obsahuje jinou barevnou teplotu. ECO mode (Režim EKO) je úsporný režim; tento režim vyberte pro zapínání nebo vypínání monitoru LCD. Pokud jsou připojena externí zařízení, stisknutím tohoto tlačítka vyberte mezi PC, VGA-In a LCD Off (LCD vyp.) podle individuálních požadavků.
5	Tlačítko hlasitosti +/- (= nahoru/dolů) Tato tlačítka ovládání hlasitosti slouží k nastavení úrovně hlasitosti.
6	Vypínač Stisknutím vypínače lze zapnout nebo vypnout systém. Stisknutím tlačítka napájení se systém probudí z úsporného režimu.
7	Port USB Port USB (Universal Serial Bus) je k dispozici pro připojení zařízení USB, jako například myši, klávesnice, tiskárny, skeneru, fotoaparátu, PDA nebo dalších zařízení kompatibilních s rozhraním USB.

**8****Zdiřka místní sítě LAN RJ-45**

Standardní zdiřka RJ-45 místní sítě LAN slouží k připojení k místní síti (LAN). Do této zdiřky můžete připojit síťový kabel.

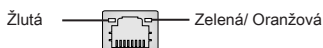

Indikátor LED	Barva	Stav indikátoru LED	Situace
Vlevo	Žlutá	Nesvíí	Spojení s místní sítí LAN není navázáno.
		Svíí (nepřerušovaně)	Spojení s místní sítí LAN je navázáno.
		Svíí (jasněji a pulzuje)	Počítač komunikuje s dalším počítačem v místní síti LAN.
Vpravo	Zelená	Nesvíí	Je vybrána rychlost přenosu dat 10 Mbitů/s.
		Svíí	Je vybrána rychlost přenosu dat 100 Mbitů/s.
	Oranžová	Svíí	Je vybrána rychlost přenosu dat 1000 Mbitů/s.

9**Port vstupu VGA**

Zásuvkový DB15pinový zásuvkový konektor je k dispozici pro zařízení s rozhraním VGA.

10**Zdiřka napájení**

Adaptér střídavého/stejnsměrného napájení (AC/DC) převádí střídavé napětí (AC) na stejnosměrné (DC) pro tuto zásuvku. Tímto vstupem je přiváděno napájení do počítače. Aby se zabránilo poškození počítače, vždy používejte dodaný napájecí adaptér.

SPECIFIKACE SYSTÉMU

Procesor

- Dvoujádrový procesor Intel® Celeron® E3400/ E5700 (volitelně)

Čipová sada

- North Bridge: Čipová sada Intel® G41 Express
- South Bridge: Čipová sada Intel® ICH7

Paměť

- 2 sloty pro moduly DDR3 SO-DIMM
- Podporuje maximálně 4 GB

Místní síť LAN

- Pevná místní síť LAN: podporováno řadičem Realtek® RTL8111E Gigabit Ethernet
- Bezdrátová místní síť: volitelně podporováno prostřednictvím modulu Mini PCI-E WLAN

Zvuk

- Kodek HDA podporovaný řadičem Realtek® řady ALC269
- Kompatibilní se specifikací Azalia 1.0

Displej

- 18,5 palcový TFT LCD displej s optimálním rozlišením 1366 X 768 a standardním širokouhlým poměrem 16:9

Boční vstup/výstup (I/O)

- 2 porty USB
- 1 zdířka pro připojení sluchátek
- 1 zdířka pro připojení mikrofonu

Spodní vstup/výstup (I/O)

- 1 zdířka místní sítě LAN
- 4 porty USB
- 1 port vstupu VGA
- 1 zdířka vstupu stejnosměrného napájení

Úložiště

- Pevný disk: 3,5", SATAII
- Jednotka optického disku: Slim DVD Super Multi
- Čtečka karet : 4 v 1 (SD, MMC, MS, MS Pro)



Stereofonní reproduktor

- 2 stereofonní reproduktory

Webová kamera

- 1,3megapixelová webová kamera s mikrofonem

Zdroj napájení

- Adaptér střídavého/stejnoseměrného napájení 90~120 wattů s aktivním PFC
- Vstup: 100 – 240 V ~, 50 – 60 Hz, 1,5A
- Výstup: 19 V  6,32A 



VÝMĚNA A INOVACE SOUČÁSTÍ

Upozorňujeme, že některé součásti předem nainstalované v tomto produktu, lze na žádost uživatele inovovat nebo vyměnit v závislosti na zakoupeném modelu.

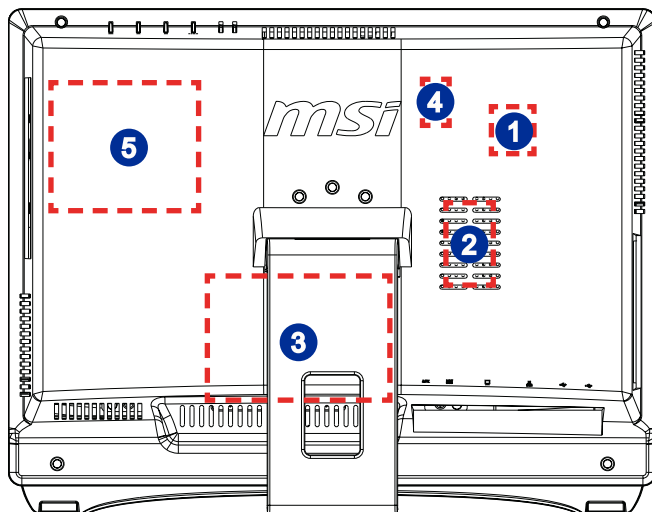

1 Procesor



2 Paměť

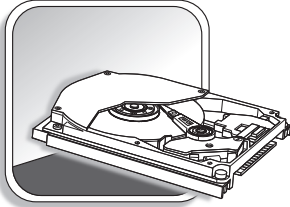

3 Pevný disk**4** Karta bezdrátové místní sítě LAN**5** Optická disková jednotka

Pokud technický pracovník společnosti MSI nebo prodejce rozhodne, že určená součást je problematická nebo závadná a pravděpodobně vznikl nárok na její výměnu, můžete předat produkt k opravě společně se záručním listem, s nákupní fakturou nebo s dokladem o nákupu nejbližšímu autorizovanému servisnímu středisku MSI.

Další informace o možnostech inovace jsou uvedeny v technických údajích v uživatelské příručce. Veškeré další informace o produktech zakoupených uživateli vám poskytne místní prodejce.

Nejste-li autorizovaný prodejce nebo servisní středisko, nepokoušejte se inovovat nebo měnit jakoukoli součást tohoto produktu, protože by mohlo dojít k propadnutí záruky. Důrazně doporučujeme obracet se s žádostmi o inovaci nebo výměnu na autorizovaného prodejce nebo servisní středisko.

Kapitola 2

Začínáme

Tato kapitola obsahuje informace o postupech konfigurace hardwaru. Při připojování manipulujte s periferními zařízeními opatrně a používejte uzemněný náramek pro omezení statické elektřiny.



TIPY PRO BEZPEČNOST A POHODLÍ

Tento počítač AIO je mobilní platforma, která umožňuje pracovat téměř kdekoli. Pokud ovšem musíte s počítačem pracovat dlouhodobě, je důležitý výběr správného pracovního místa.

1. Pracovní místo musí být dostatečně osvětlené.
2. Zvolte vhodný stůl a židli a upravte jejich výšku tak, aby vyhovovala vaší pozici při práci.
3. Na židli sedněte rovně a zachovávejte správnou polohu. Upravte opěrák židle (je-li k dispozici) tak, aby pohodlně podpíral vaše záda.
4. Položte nohy naplocho a přirozeně na zem tak, aby se vaše kolena a lokty při práci nacházely ve správné poloze (přibližně 90 stupňů).
5. Položte ruce přirozeně na stůl tak, aby jste měli opřená zápěstí.
6. Upravte úhel/pohodu počítače AIO tak, aby jste měli optimální zobrazení.
7. Nepoužívejte počítač na nepohodlném místě (například v posteli).
8. Tento počítač AIO je elektrické zařízení. Nakládejte s ním s velkou opatrností, aby nedošlo ke zranění.

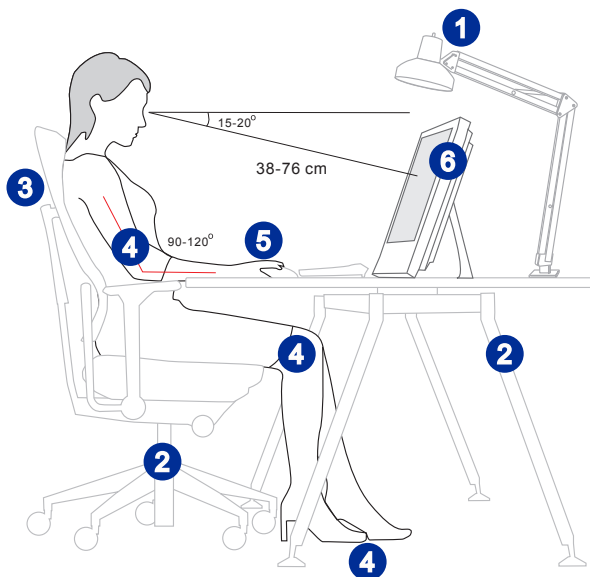

SPRÁVNÉ PRACOVNÍ NÁVYKY

Pokud musíte používat tento počítač AIO pravidelně po dlouhou dobu, je důležité, abyste si vytvořili správné pracovní návyky; v opačném případě vám může způsobit nepohodlí nebo zranění. Při používání zařízení dodržujte následující zásady.

- Pravidelně měňte polohu těla.
- Pravidelně protahujte a procvičujte tělo.
- Po delších pracovních intervalech dělejte pravidelné přestávky.



SEZNÁMENÍ S KLÁVESNICI (VOLITELNĚ)

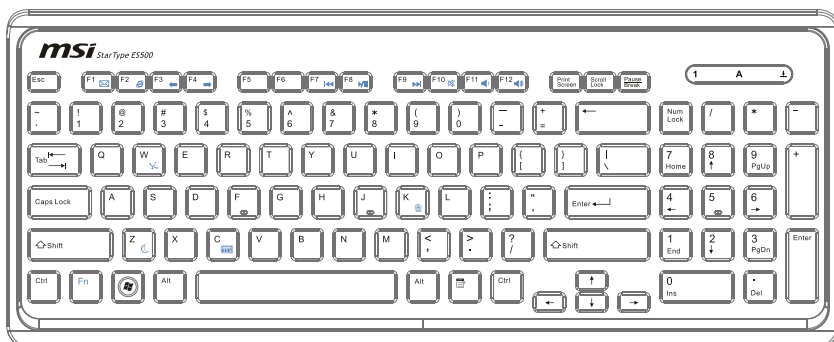

► Technické údaje







- Kompatibilní s jazykovým rozložením EU/UK/US/JP/KR
- Izolovaný tvar klávesy pro snadné psaní
- Nízký profil s technologií sametového potisku
- Rozhraní USB pro všechny operační systémy Windows
- Životnost klávesy: 12 miliónů
- Rozměry: 376,4 (D) X 155,09 (Š) X 21,91 (V) mm
- Délka kabelu: 150cm
- Hmotnost: 440 g

► Vlastnosti







- Klávesy multimediálních funkcí s AIO PC
- Nový izolovaný tvar klávesy pro snadné psaní
- Měkký dotyk a zpětná dotyková vazba pro pohodlné psaní
- Elegantní a štíhlá klávesnice nové koncepce a aerodynamického tvaru
- Kompaktní rozměry pro úsporu prostoru
- Speciálně přizpůsobeno pro zobrazovací zařízení LCD MSI
- Kompatibilní s operačními systémy Windows 2000/ ME/ XP/ Vista/ 7
- Integrované rychlé klávesy funkcí
- Přístup k oblíbených webovým serverům a aplikacím prostřednictvím rychlých kláves

** Obrázek klávesnice je pouze orientační. Specifikace skutečného produktu se mohou v jednotlivých oblastech lišit.*

► **Multimediální klávesy**

	Fn + F7	Přejít na předchozí stopu
	Fn + F8	Přehrát a pozastavit
	Fn + F9	Přejít na další stopu
	Fn + F10	Funkce ztlumení zvuku
	Fn + F11	Snižit hlasitost
	Fn + F12	Zvýšit hlasitost

► **Klávesové zkratky**

	Fn + F1	Spuštění výchozích e-mailových aplikací
	Fn + F2	Spuštění výchozího internetového prohlížeče a k přechod na výchozí domovskou stránku
	Fn + F3	Zpět na předchozí webovou stránku
	Fn + F4	Přejít na další webovou stránku
	Fn + C	Kalkulačka
	Fn + Z	Režim spánku (úsporný)



UMÍSTĚNÍ SYSTÉMU

Umístění systému

Krok 1. Umístěte systém a rovný a stabilní povrch, například na stůl.

Krok 2. Zatažením otevřete stojánek tak, aby zacvakl na místě (= 10 stupňů). Monitor LCD můžete rovněž naklonit do úhlu mezi 10 a 25 stupni podle individuální potřeby. Správná poloha pomáhá omezit namáhání zraku a svalovou únavu.

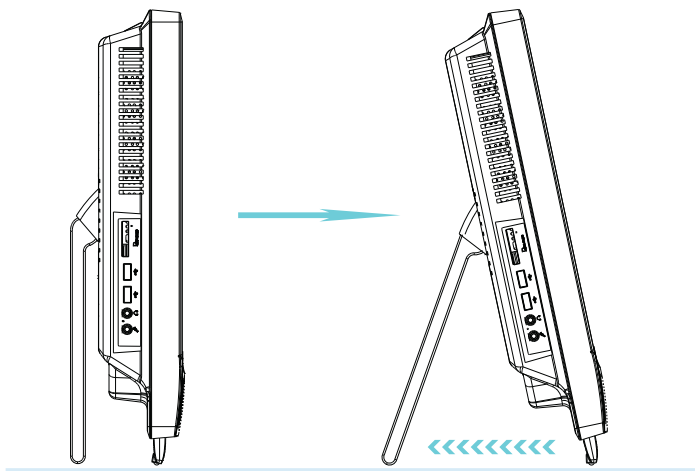

PŘIPOJENÍ PERIFERNÍCH ZAŘÍZENÍ

Porty I/O (vstup/výstup) na zadním panelu umožňují připojovat periferní zařízení. Všechna zde uvedená zařízení jsou pouze pro orientaci.

Připojení zařízení USB

Tento počítač AIO je vybaven porty USB pro připojení různých zařízení USB, například myši, klávesnice, digitálního fotoaparátu, webové kamery, tiskárny, externího optického paměťového zařízení atd. Chcete-li tato zařízení připojit, nejdříve nainstalujte ovladače (je-li třeba) a potom připojte zařízení k počítači AIO. Tento počítač AIO dokáže automaticky rozpoznat nainstalovaná zařízení USB. Pokud zařízení nejsou rozpoznána automaticky, aktivujte zařízení USB ručně klepnutím na tlačítko Start / Control Panel (Ovládací panely) / Add Hardware (Přidat hardware) a přidáním nového zařízení.

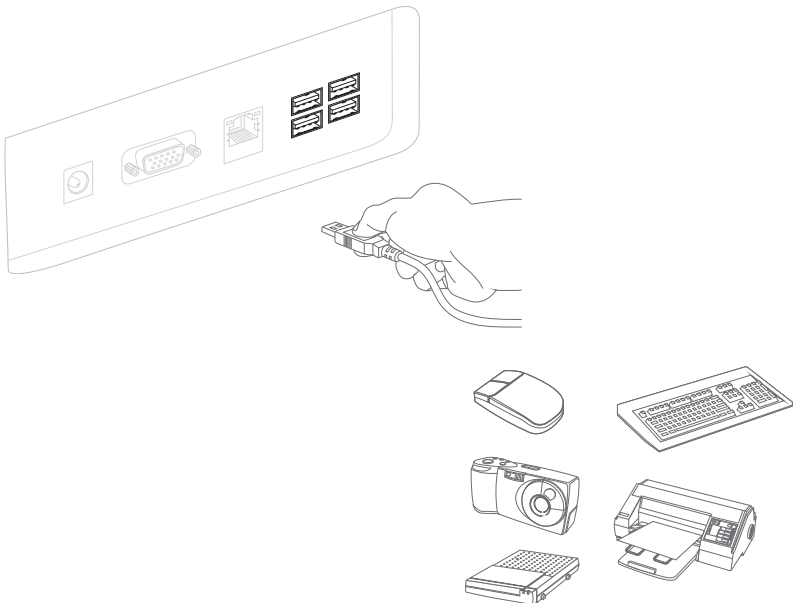



Připojení zařízení se vstupem VGA

Tento počítač AIO je vybaven portem VGA pro připojení k externím monitorům, projektorům, set-top boxům, přehrávačům DVD, digitálním videokamerám, mini notebookům, digitálním fotoaparátům atd.

VGA (Video Graphics Array) je systém grafického zobrazení pro počítače. Konektory VGA a jejich příružená kabeláž se vždy používají výhradně pro přenášení analogových videosignálů společně s digitální frekvencí a data.

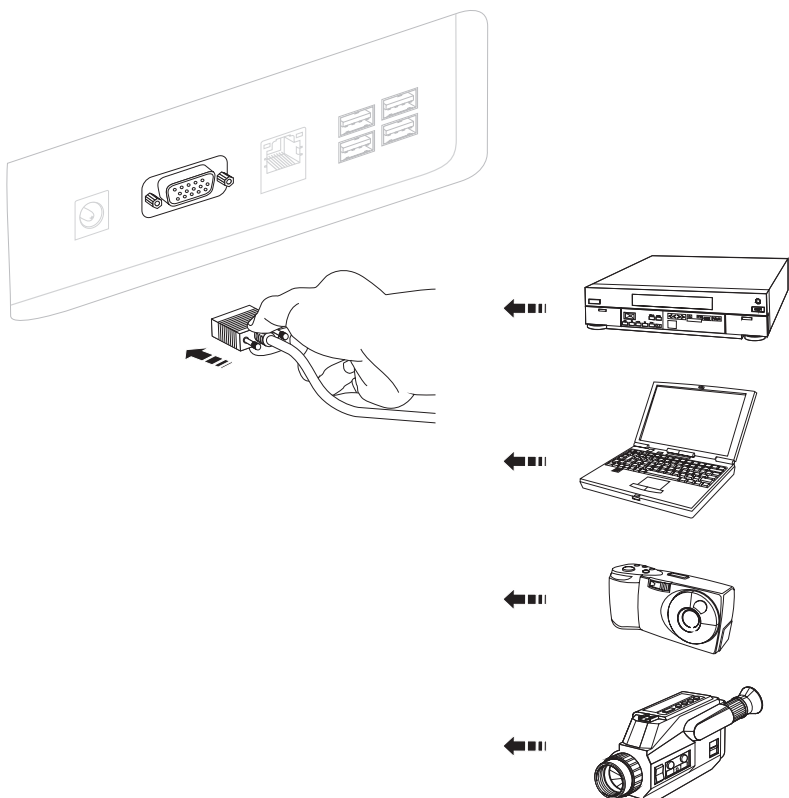

Chcete-li připojit zařízení VGA, nejdříve zkontrolujte, zda jsou počítač AIO PC a cílové zařízení vypnuté, a potom připojte kabel zařízení k portu VGA vašeho počítače AIO PC.

Připojení komunikačního zařízení

Pevná místní síť

Konektor RJ-45 tohoto počítače AIO umožňuje připojovat zařízení místní sítě LAN, jako například rozbočovač, přepínač a bránu pro vytvoření síťového připojení.

Další informace nebo podrobné pokyny pro připojení k místní síti LAN vám poskytnou pracovníci MIS nebo správce sítě.

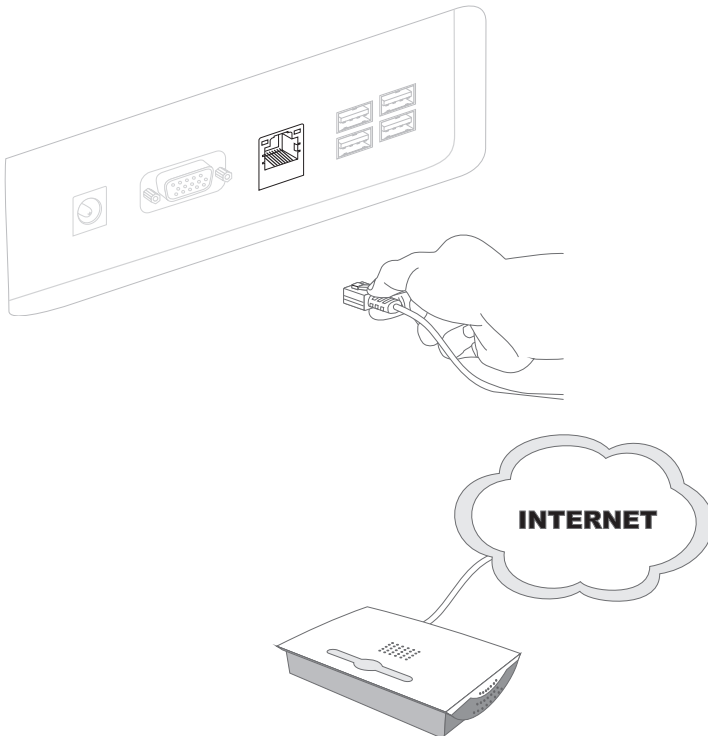



▣ **Bezdrátová místní síť LAN (volitelně)**

Tento počítač AIO je vybaven bezdrátovým síťovým modelem LAN, který umožňuje uživatelům provádět rychlé přenosy dat prostřednictvím standardu technologie IEEE 802.11 pro bezdrátovou místní síť LAN. To přináší uživatelům možnost pohybovat se ve velké oblasti pokrytí s permanentním připojením k síti.

Volitelná integrovaná bezdrátová síť LAN využívá 64bitovou/128bitovou technologii šifrování WEP (Wired Equivalent Privacy) a funkci WPA (Wi-Fi Protected Access), což umožňuje vytvořit účinnější a bezpečnější řešení bezdrátové komunikace.

Další informace nebo podrobné pokyny pro připojení k bezdrátové síti LAN vám poskytnou pracovníci MIS nebo správce sítě.

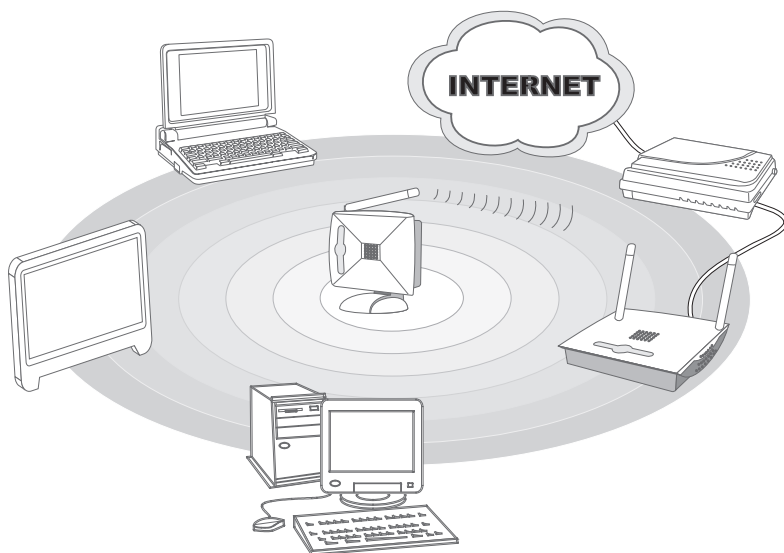

PŘIPOJENÍ NAPÁJENÍ

Připojení střídavého napájení

- Krok 1.** Vybalte adaptér střídavého/stejnoseměrného napájení a kabel střídavého napájení z krabice.
- Krok 2.** Sestavte adaptér střídavého/stejnoseměrného napájení a kabel střídavého napájení.
- Krok 3.** Připojte stejnosměrný konec adaptéru k počítači AIO a připojte konec kabelu střídavého napájení se zástrčkou do elektrické zásuvky.

Důležité

Z bezpečnostních důvodů doporučujeme nejdříve připojit adaptér střídavého/stejnoseměrného napájení k počítači AIO a potom připojit kabel střídavého napájení k elektrické zásuvce.

Odpojení střídavého napájení

- Krok 4.** Nejdříve odpojte kabel střídavého napájení z elektrické zásuvky.
- Krok 5.** Odpojte konektor od počítače AIO.
- Krok 6.** Odpojte kabel střídavého napájení od adaptéru střídavého/stejnoseměrného napájení.

Důležité

Při odpojování kabelu střídavého napájení vždy uchopte konektorovou část kabelu. Nikdy netahejte přímo za kabel!

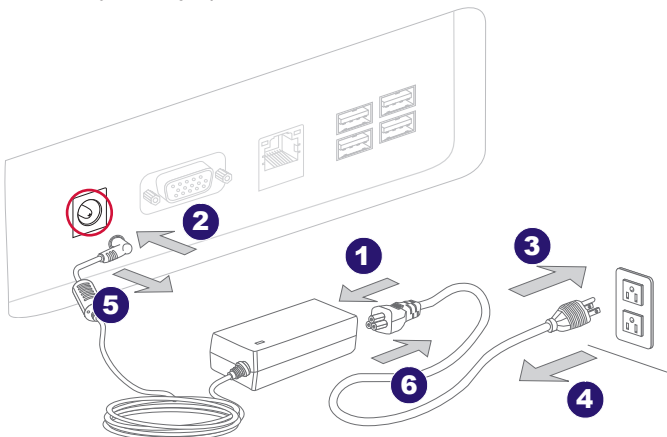

Kapitola 3

Používání systému

Tato kapitola obsahuje základní informace k používání systému, například konfigurace spouštění systému, vytvoření disku pro obnovení, připojení k síti atd.

Důležité

- *Důrazně doporučujeme vytvořit disk pro obnovu systému jako záložní řešení pro případ katastrofického selhání diskové jednotky nebo jiných nehod.*
- *Změny veškerých informací bez předchozího upozornění vyhrazeny.*



PRVNÍ NASTAVENÍ SPOUŠTĚNÍ SYSTÉMU

Aby bylo možné začít používat počítač Wind Top Series AIO PC, je třeba před prvním použitím projít následující kroky. Celá konfigurace spouštění trvá přibližně 30 minut.

- Krok 1.** Spustí se instalace operačního systému Windows. Počkejte, dokud instalátor systému Windows nedokončí načítání.
- Krok 2.** Vyberte jazyk operačního systému a pokračujte klepnutím na tlačítko [Next] (Další).
- Krok 3.** Zvolte požadované hodnoty položek „Country or region“ (Země nebo region), „Time and currency“ (Čas a měna) a „Keyboard layout“ (Rozložení klávesnice). Pokračujte klepnutím na tlačítko [Next] (Další).
- Krok 4.** Zvolte uživatelské jméno pro váš účet a název počítače, který jej bude v síti identifikovat. Pokračujte klepnutím na tlačítko [Next] (Další).
- Krok 5.** Nastavte heslo účtu na ochranu vašeho uživatelského účtu před nežádoucími uživateli. (Nepotřebujete-li heslo, nechte toto políčko prázdné.) Pokračujte klepnutím na tlačítko [Next] (Další).
- Krok 6.** Přečtěte si licenční podmínky. Zaškrtněte políčko „I accept the license terms“ (S licenčními podmínkami souhlasím) a pokračujte klepnutím na tlačítko [Next] (Další).
- Krok 7.** Vyberte [Use recommended settings] (Použít doporučená nastavení) pro položku „Help protect your computer and improve Windows automatically“ (Automaticky chránit počítač a vylepšovat systém Windows).
- Krok 8.** Zkontrolujte nastavení času a data. Pokračujte klepnutím na tlačítko [Next] (Další).
- Krok 9.** Zvolte bezdrátovou síť, ke které se chcete připojit, v zobrazeném seznamu WLAN. Pokračujte klepnutím na tlačítko [Next] (Další). Chcete-li nakonfigurovat WLAN později, můžete tento krok rovněž přeskočit klepnutím na [Skip] (Přeskočit).
- Krok 10.** Následně se zobrazí obrazovka antivirového softwaru. Klepnutím na [Agree] (Souhlasím) přijmete podmínky licenční smlouvy a aktivujete antivirový software. Chcete-li pokračovat bez aktivace antivirového softwaru, můžete rovněž zvolit [No, I do not want to protect my PC.] (Nechránit počítač.).
- Krok 11.** Zobrazí se „Software Installation Menu“ (Nabídka instalace softwaru). Pokračujte klepnutím na [Install] (Instalovat).
- Krok 12.** Software je nainstalován. V průběhu instalace softwaru nevypínejte počítač. Po dokončení indikátoru průběhu načítání pokračujte klepnutím na tlačítko [Finish] (Dokončit).
- Krok 13.** Systém přejde na operační systém Windows 7 a spustí jeho individuální nastavení. Po dokončení individuálních nastavení může prozkoumat počítač AIO. Užijte si s ním hodně zábavy!

VYTVORENÍ DISKU PRO OBNOVENÍ SYSTÉMU

Při prvním použití důrazně doporučujeme vytvořit disk pro obnovu systému jako záložní řešení pro případ katastrofického selhání diskové jednotky nebo jiných nehod. Než budete pokračovat, zkontrolujte, zda je konfigurace spuštění systému kompletní a dokončete ji podle následujících postupů.

- Krok 1.** Poklepáním na ikonu „BurnRecovery“  na pracovní ploše spustíte Recovery Disc Creation Tool (Nástroj pro vytvoření disku pro obnovení). Upozorňujeme, že příprava souborů pro obnovení může systému chvíli trvat.

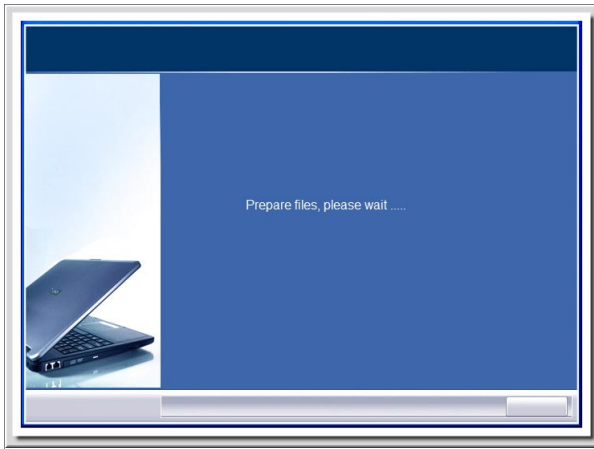

- Krok 2.** Klepnutím na tlačítko [Next] (Další) zahajete vytváření bitové kopie disku pro obnovení.

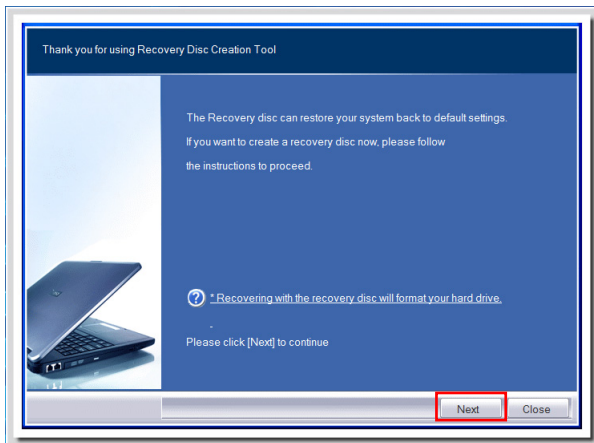



Krok 3. Vyberte možnost [Create and burn a recovery disk] (Vytvořit a vypálit disk pro obnovení) a pokračujte klepnutím na tlačítko [Next] (Další). Chcete-li přejít na upřesňující možnosti, můžete rovněž zvolit položku [Advanced] (Upřesnit).

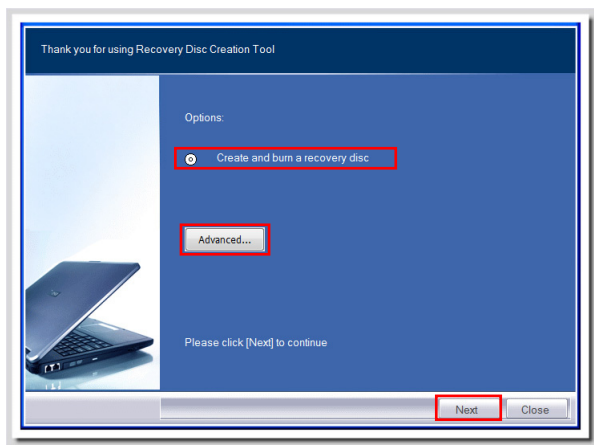

Zvolte některou ze zobrazených položek a pokračujte klepnutím na [Next] (Další).

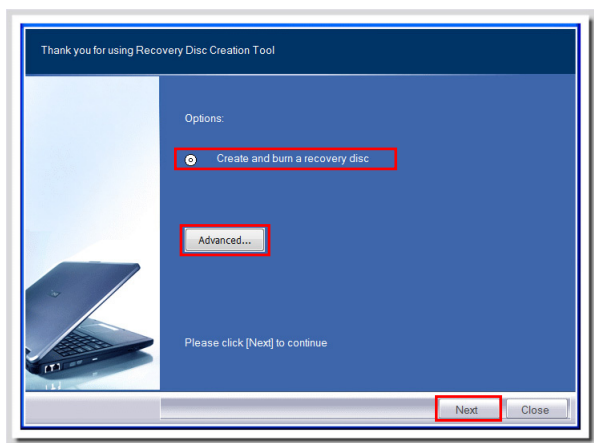

Krok 4. Zobrazí se indikátor průběhu vytváření bitové kopie disku pro obnovu. Dokončení zpracování chvíli trvá.

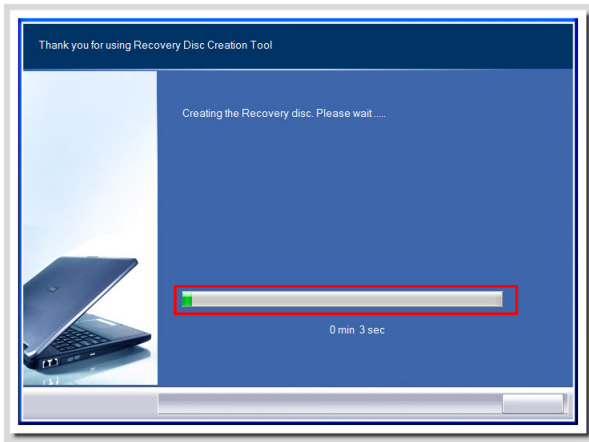

Krok 5. Podle zobrazených pokynů si připravte dostatečný počet prázdných disků DVD. Vložte prázdný disk DVD do jednotky optického disku a pokračujte klepnutím na [Next] (Další).

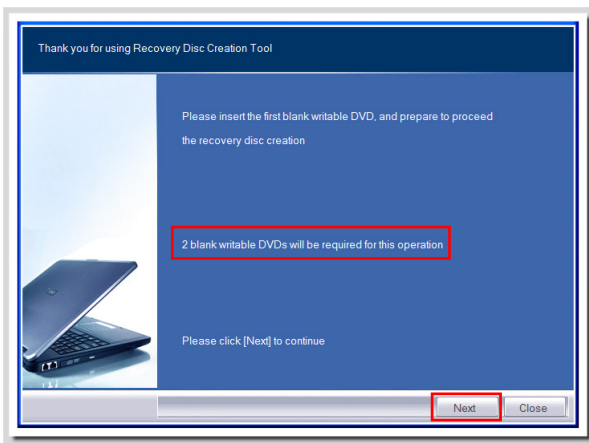



Krok 6. Zobrazí se Windows Disc Image Burner (Vypalovač bitové kopie disku Windows). Klepnutím na tlačítko [Burn] (Vypálit) spustíte vypalování. Dokončení zpracování chvíli trvá.

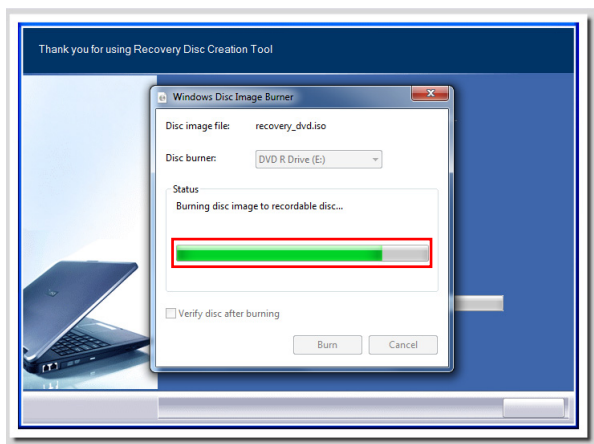
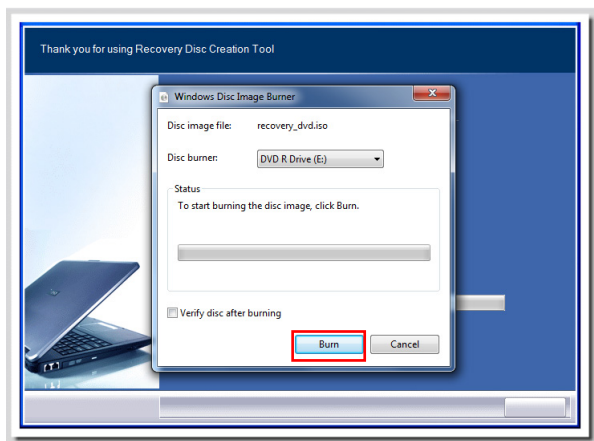

Krok 7. Po dokončení vytvoření disku ukončíte program klepnutím na [Close] (Zavřít) a vyjměte disk. Podle zobrazených pokynů vytvořte všechny disky pro obnovení.

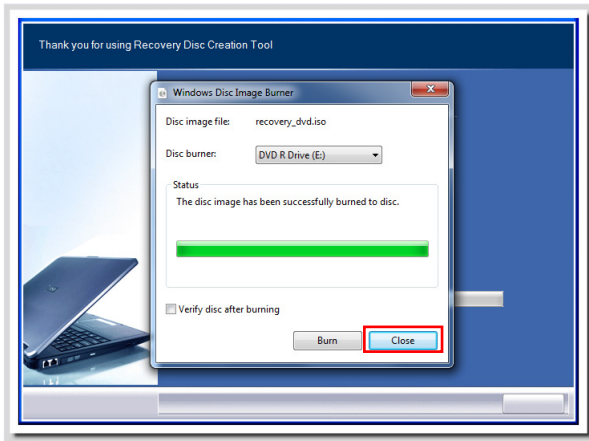

Krok 8. Všechny disky pro obnovení byly úspěšně vytvořeny. Pečlivě tyto disky uložte a pokračujte klepnutím na [Next] (Další).

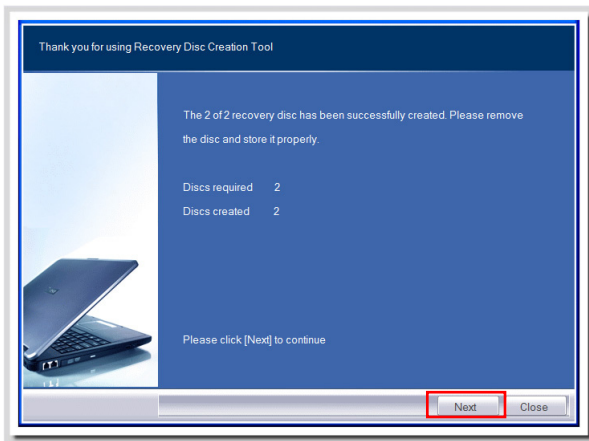



Krok 9. Chcete-li odebrat dočasné soubory, zaškrtněte následující políčko. Klepnutím na [Finish] (Dokončit) dokončete vytvoření disků pro obnovení.

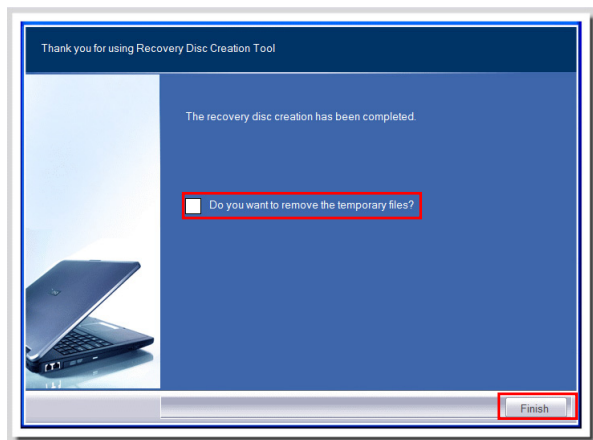

KALIBRACE DOTYKOVÉHO PANELU (POUZE PRO JEDNODOTYKOVÝ MODEL) (VOLITELNĚ)

Počítač Wind Top Series AIO PC je vybaven funkcí dotykového panelu. Pokud kurzor myši neodpovídá pohybu, uživatelé mohou upravit přesnost dotykového panelu pomocí nástroje IdeaCom TSC nainstalovaného v systému. Postupujte podle následujících pokynů.

- Krok 1.** Vyhledejte nástroj IdeaCom TSC v [Start] > [All Programs] (Všechny programy) > [IdeaCom TSC].

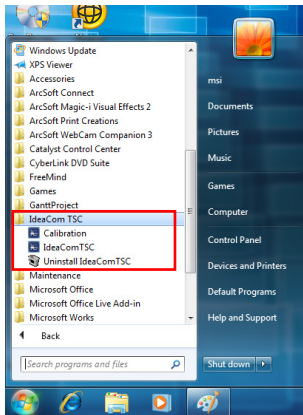

- Krok 2.** Klepnutím na [Calibration] (Kalibrace) zobrazíte výchozí 9bodovou kalibraci. Podle zobrazených pokynů proveďte kalibraci dotykového panelu.

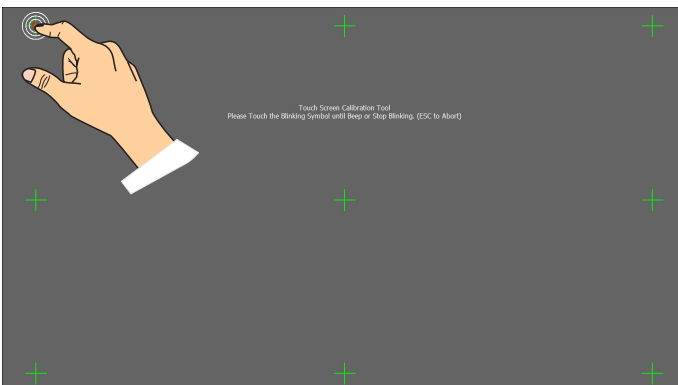



Krok 3. Chcete-li provést upřesňující nastavení, klepnutím na [IdeaCom TSC] spusťte konfigurační nástroj. K dispozici jsou tři kalibrační režimy: 4 body, 9 bodů a 25 bodů. Pro konfiguraci dotykového panelu doporučujeme zvolit 9 bodů. Požadujete-li maximální přesnost, zvolte 25 bodů. Pokračujte klepnutím na [Calibration] (Kalibrace) a podle zobrazených pokynů proveďte kalibraci dotykového panelu.

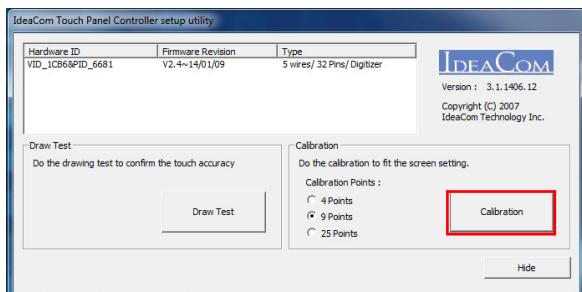

Důležité

- *Nedotýkejte se obrazovky přímo žádným předmětem s ostrou špičkou.*
- *Specifikace skutečného produktu se mohou v jednotlivých oblastech lišit.*

PŘIPOJENÍ K SÍTI V OPERAČNÍM SYSTÉMU WINDOWS

▣ Pevná místní síť

Krok 1. Přejděte na [Start] > [Control Panel] (Ovládací panely).

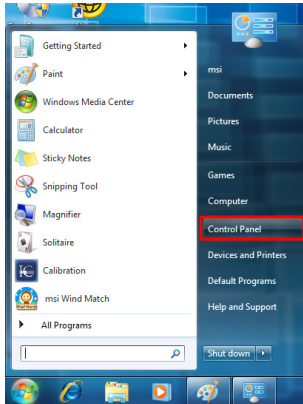

Krok 2. Vyberte [Connect to the Internet] (Připojení k Internetu) v části [Network and Internet] (Síť a Internet).

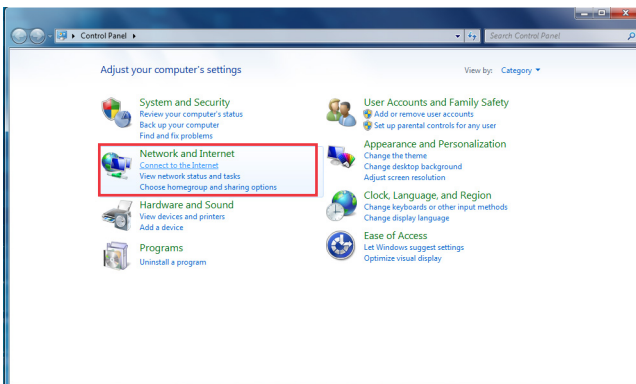



Krok 3. Výběrem [Broadband (PPPoE)] se připojíte pomocí DSL nebo kabelu, což vyžaduje uživatelské jméno a heslo.

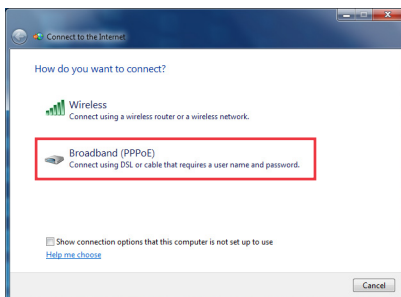

Krok 4. Zadejte informace od vašeho poskytovatele internetových služeb (ISP) a klepnutím na [Connect] (Připojit) navažete připojení k místní síti LAN.

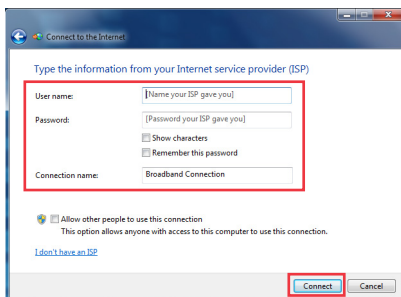

▣ Bezdrátová místní síť LAN

Krok 1. Přejděte na [Start] > [Control Panel] (Ovládací panely).

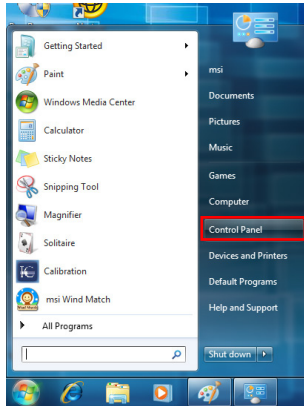

Krok 2. Vyberte [Connect to the Internet] (Připojení k Internetu) v části [Network and Internet] (Síť a Internet).

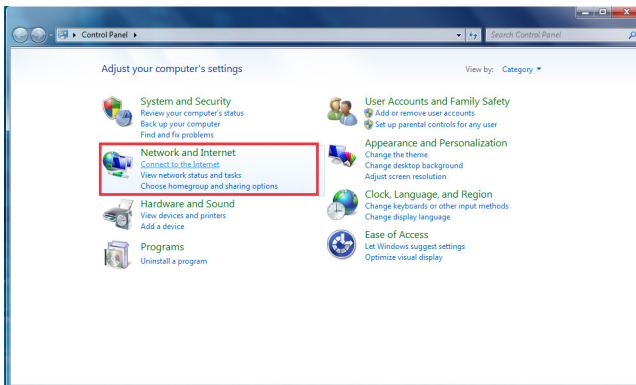



Krok 3. Výběrem možnosti [Wireless] (Bezdrát) se připojíte pomocí bezdrátového směrovače nebo bezdrátové sítě.

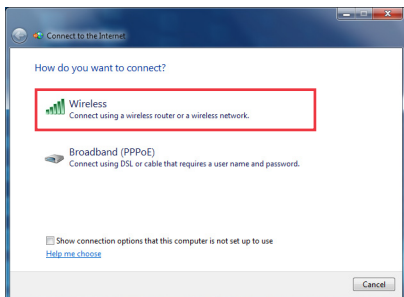

Krok 4. Zobrazí se seznam dostupných připojení WLAN. Zvolte některé připojení ze seznamu nebo navažte nové připojení klepnutím na [Open Network and Sharing Center] (Otevřít centrum síťových připojení a sdílení).

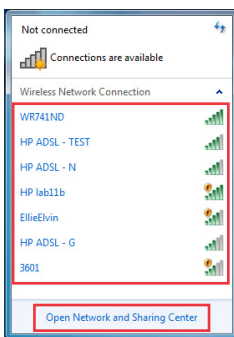

Krok 5. Chcete-li navázat nové připojení WLAN, vyberte možnost [Set up a new connection or network] (Vytvoření připojení nebo sítě) v části [Network and Sharing Center] (Centrum síťových připojení a sdílení).

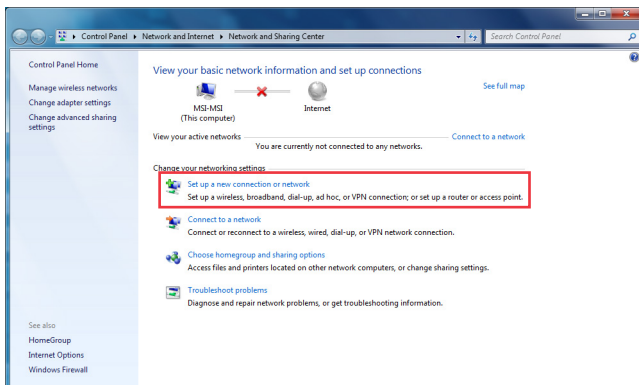

Krok 6. Potom zvolte [Manually connect to a wireless network] (Ručně připojit k bezdrátové síti) a pokračujte klepnutím na [Next] (Další).

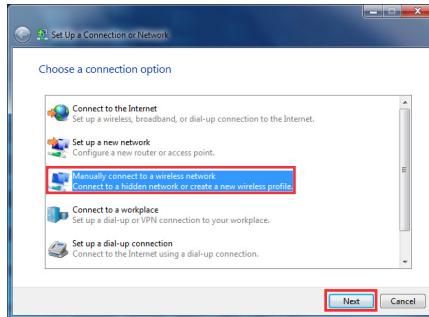

Krok 7. Zadejte informace pro bezdrátovou síť, kterou chcete přidat, a pokračujte klepnutím na [Next] (Další).

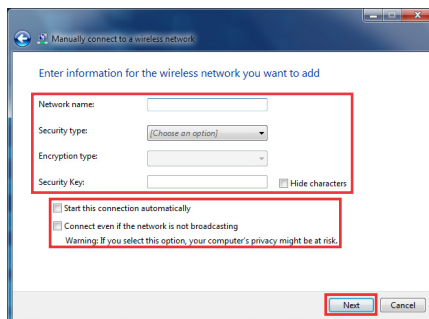

Krok 8. Bude vytvořeno nové připojení WLAN. Klepnutím na [Close] (Zavřít) ukončete operaci nebo upravte nastavení WLAN výběrem [Change connection settings] (Změnit nastavení připojení).

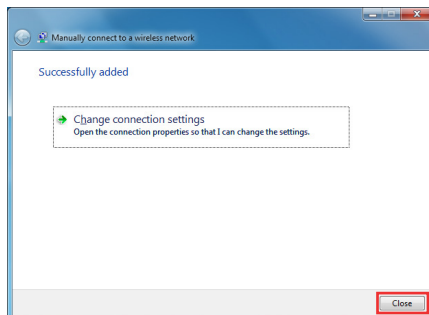



ŘÍZENÍ SPOTŘEBY

Řízení spotřeby osobních počítačů a monitorů dokáže ušetřit významné množství elektrické energie a přináší ekologické výhody.

Abyste ušetřili energii, vypínejte monitor nebo nastavte počítač tak, aby po uplynutí určitého intervalu nečinnosti uživatele přešel do režimu spánku.

Řízení spotřeby v operačním systému Windows

- Funkce [Power Options] (Možnosti napájení) v operačním systému Windows umožňují ovládat funkce řízení spotřeby monitoru, pevného disku a baterie. Přejděte na [Start] > [Control Panel] (Ovládací panely) > [System and Security] (Systém a zabezpečení).

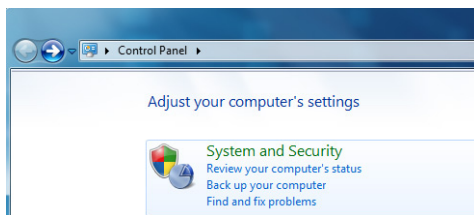

Potom klepněte na odkaz [Power Options] (Možnosti napájení).

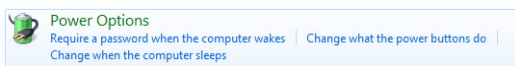

Vyberte plán spotřeby, který vyhovuje vašim individuálním potřebám. Rovněž můžete jemně vyladit nastavení klepnutím na [Change plan settings] (Změnit nastavení plánu).

Select a power plan

Power plans can help you maximize your computer's performance or conserve energy. Make a plan active by selecting it, or choose a plan and customize it by changing its power settings. [Tell me more about power plans](#)

Preferred plans

Balanced (recommended)

Automatically balances performance with energy consumption on capable hardware.

[Change plan settings](#)

Power saver

Saves energy by reducing your computer's performance where possible.

[Change plan settings](#)

Show additional plans



- Nabídka Shut Down Computer (Vypnout počítač) obsahuje možnosti Sleep (S3/S4) (Spánek) a Shut Down (S5) (Vypnout) pro rychlou a snadnou správu napájení systému.

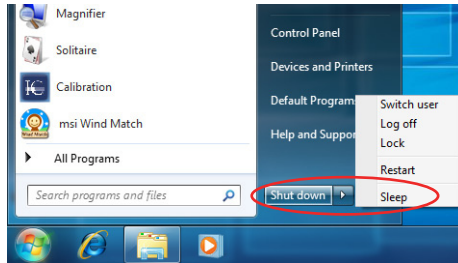



Probuzení systému

Počítač musí být schopen se probudit z úsporného režimu na příkaz z některého z následujících ovládacích prvků:

- vypínač,
- myš,
- klávesnice.



Tipy pro řízení spotřeby:

- K přepnutí do úsporného režimu použijte klávesy režimu spánku   (Fn + Z).
- Zoptimalizujte řízení spotřeby počítače vyladěním nastavení v části Power Options (Možnosti napájení) v operačním systému Windows.
- Nainstalujte software pro řízení spotřeby pro správu spotřeby energie počítače.
- Nebude-li počítač určitou dobu používán, vždy odpojte kabel střídavého napájení nebo vypněte elektrickou zásuvku, aby se nespotřebovala žádná elektrická energie.



OBNOVA SYSTÉMU

Důležité

Funkce obnovení systému je k dispozici pouze u systémů, které jsou ve výchozí konfiguraci dodávány s operačním systémem Windows a nástroji MSI.

Funkce obnovení systému může být použita z některého z následujících důvodů:

- Obnovení počátečního stavu výchozích nastavení výrobce systému.
- Pokud došlo k chybám při používání operačního systému.
- Pokud je operační systém napaden virem a nemůže normálně fungovat.

Před použitím funkce obnovení systému zázalohujte důležitá data uložená na systémové jednotce na jiná paměťová zařízení.

Pokud následující řešení neobnoví systém, požádejte o další pomoc autorizovaného místního distributora nebo servisní středisko.

Obnovení systému rychlou klávesou F3

Dojde-li k neopravitelným problémům systému, vždy doporučujeme nejdříve zkusit obnovit systém z oddílu pro obnovení pevného disku stisknutím rychlé klávesy F3.

Pokračujte podle následujících pokynů:

1. Restartujte systém.
2. Když se na displeji zobrazí následující obrázek, stiskněte rychlou klávesu F3 na klávesnici.

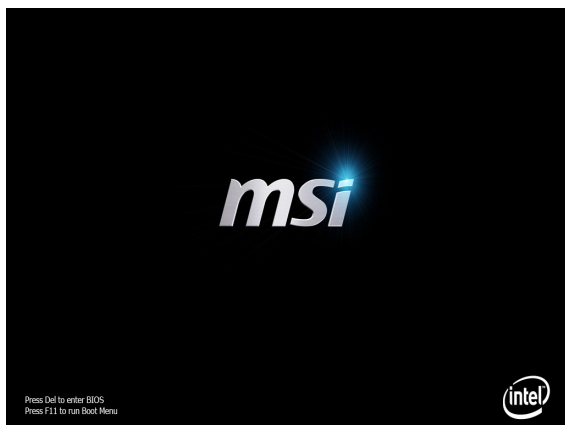

3. Vyberte [Windows Setup] (Nastavení Windows) v nabídce Windows Boot Manager (Správce spouštění Windows).

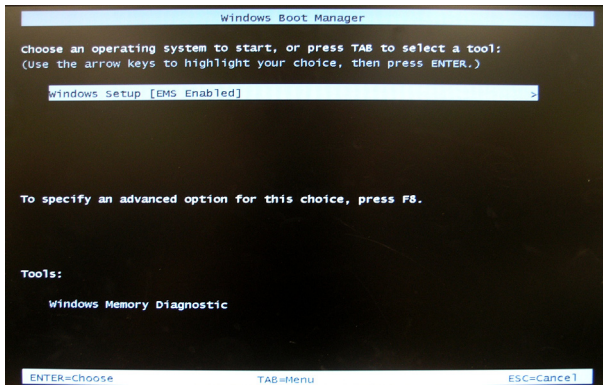

4. Výběrem [MSI Recovery Manager] (Správce obnovení MSI) spustíte funkci obnovení systému; nebo výběrem [EXIT] (KONEC) restartujete systém.

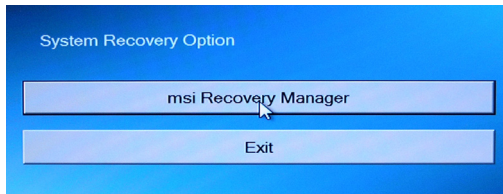

5. Funkce obnovení systému obnoví výchozí nastavení systému. Potvrďte stisknutím tlačítka [OK].

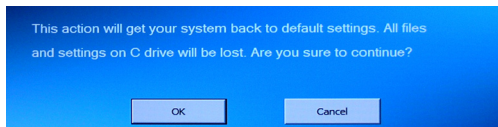

6. Stisknutím [OK] znovu potvrďte a spusťte funkci obnovení systému. Nebo operaci zrušte stisknutím [Cancel] (Storno).

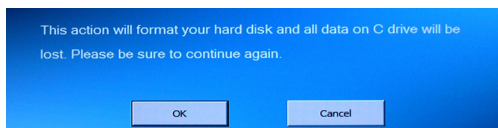



7. Funkce obnovení systému nyní probíhá.

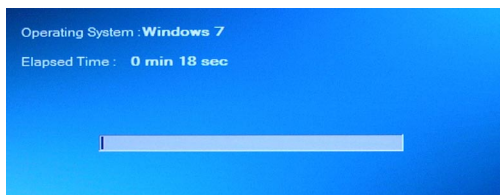

8. Po úspěšném obnovení systému se zobrazí následující zpráva. Stisknutím [OK] restartujete systém a bude zaveden operační systém Windows jako obvykle.

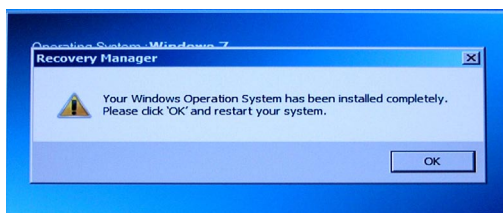

Obnovení systému pomocí disků pro obnovení

Pokud obnovení rychlou klávesou F3 nefunguje, zkuste obnovit systém pomocí disků pro obnovení, které jste si předem vytvořili.

Pokračujte podle následujících pokynů:

1. Vložte disk pro obnovení optické diskové jednotky a restartujte systém.
2. Když se na displeji zobrazí následující obrázek, stiskněte rychlou klávesu F11 na klávesnici.

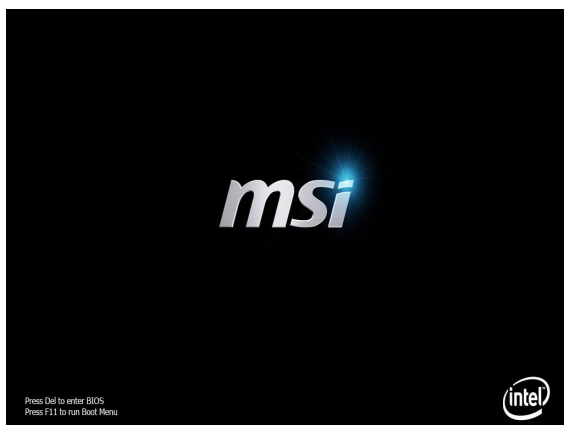

3. Vyberte [CD/DVD] jako spouštěcí zařízení a stisknutím [Enter] (Potvrdit) potvrďte výběr.

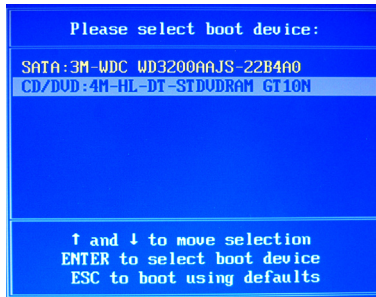

Když se zobrazí následující zpráva, stisknutím libovolné klávesy znovu potvrďte výběr.

Press any key to boot from CD or DVD ...

4. Operační systém Windows začne načítat soubory.

Windows is loading files ...

5. Zobrazí se místní nabídka obnovení systému. Volbou [Hard Disk Recovery] (Obnovení pevného disku) bude zformátován celý pevný disk HDD. Veškerá data na pevném disku HDD budou vymazána a zároveň budou obnovena veškerá výchozí nastavení výrobce. Volbu [Hard Disk Recovery] (Obnovení pevného disku) použijte pouze v případě, když je pevný disk HDD napaden závažnými viry a nelze najít jiné řešení vyjma úplného vyčištění pevného disku HDD.





Volbou [System Partition Recovery] (Obnovení systémového oddílu) bude zformátována pouze jednotka C. Pouze u jednotky C budou obnovena výchozí nastavení výrobce. Ostatní jednotky nebudou ovlivněny. Důrazně doporučujeme, aby uživatelé obnovovali systém pomocí volby [System Partition Recovery] (Obnovení systémového oddílu).



6. Při obnovení systému bude zformátován oddíl pevného disku HDD. Předem zázalohujte důležitá data. Pokračujte klepnutím na [YES] (ANO); klepnutím na [NO] (NE) zastavíte obnovení systému.

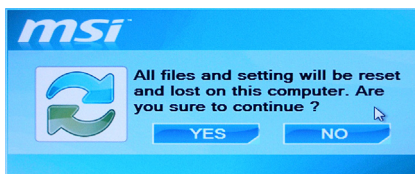

Znovu potvrďte klepnutím na [YES] (ANO); klepnutím na [NO] (NE) zastavíte obnovení systému.

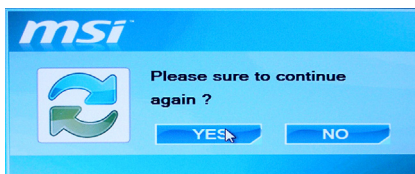

7. Během obnovy systémového oddílu **NEVYPÍNEJTE** systém; v opačném případě dojde k neznámému poškození systému.

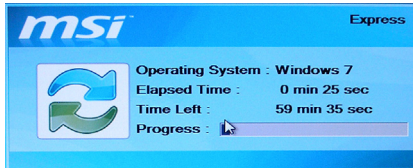

8. Po úspěšném obnovení systému se zobrazí následující zpráva. Stisknutím [OK] restartujete systém a bude zaveden operační systém Windows jako obvykle.

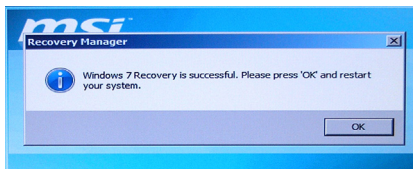

9. Dojde-li k přerušení nebo selhání procesu, zopakujte postup obnovení od začátku.